



## パイプシステム 2 製品のご紹介

### カッター付ローラースタンド・昇降テーブル

#### 【カッター付ローラースタンド】

縦長ロール状のものを任意の長さでカットしたい場面などはありませんか？

カッター付ローラースタンドを使用することで、誰でも安全にカットできます。

高さ調整も可能です。

#### <こだわりポイント>

① 最大1,200mm幅をセット可能

エアーマットやシートを、任意の長さに引き出し  
カッターをスライドするだけで安全にカット可能

② 補修作業が簡単

カッター刃のみを交換するだけ！

③ 高さ調整が簡単

自由な高さに調整が可能(最大930mm)

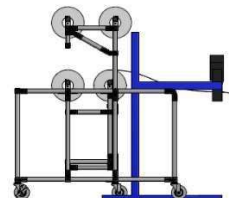
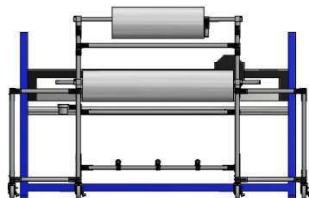
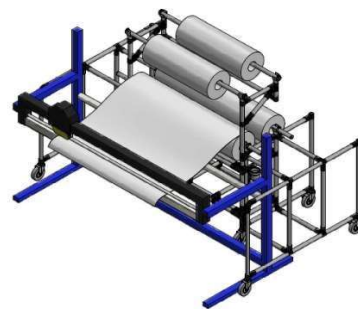
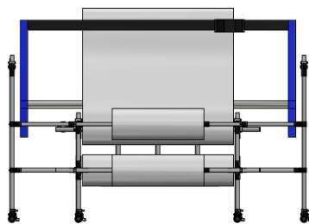

#### 【昇降テーブル】

1つのテーブルで様々な作業者が従事される場合、適切なテーブルの高さでないと、人によって作業効率が変動してしまいます。

適切なテーブル高さは、一般的に身長÷2+5cmと  
言われています。

この昇降テーブルは、電力レスで高さ調整が可能です。  
サイズもオーダーメイド対応が可能です。

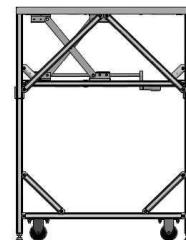
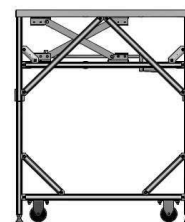
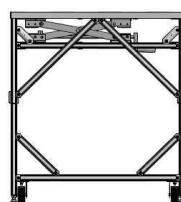

#### <こだわりポイント>

① 電力レスでの高さ調整

ハンドルを回すことで誰でも簡単調整可能  
設置場所に困りません

② オーダーメイドでのサイズ設計

大きさや高さは自由設計可能  
キャスター付・アジャスター付などにも対応

③ パンチングメタル天板

天板に細かな穴あき仕様にも変更可能  
ゴミやホコリを下に落とせるので  
コンタミ防止に貢献

天面の下側にバキュームをつけることも  
可能、より清潔な環境を実現可能

④ 静電気対策仕様にも変更可能

使用する素材を変更することで  
静電気への対策も可能

