



## Web 売れ筋商品 ご紹介

### トラック用発泡緩衝材やパレットなどをWebで販売

**トラック運送用緩衝材・資材の専門ショップ**  
**運送 お助け隊**  
 フリーダイヤル 0120-46-5553  
 ～安心・安全な運送に役立つ商品を数多く取り揃えております～  
 ティ・エス・ケイ株式会社

運送会社様、物流会社様で輸送の際に使用する包装資材(トラックボード、ラッシングベルト)を取り扱っております。

第1位	第2位	第3位	第4位	第5位
<p>トラック用発泡ボード</p> <ul style="list-style-type: none"> <li>・業界最安値のトラック緩衝材</li> <li>・2色(白、グレー)あり</li> <li>・2種類の規格サイズ</li> <li>・最短当日出荷対応OK</li> <li>・送料無料(※1)</li> </ul>	<p>トラックボード</p> <ul style="list-style-type: none"> <li>・「トラック緩衝材」の元祖</li> <li>・4種類の規格サイズ</li> <li>・帯電防止剤入り、塵や埃の付着を防止します</li> <li>・送料無料(※1)</li> </ul>	<p>ラッシングベルト</p> <ul style="list-style-type: none"> <li>・荷崩れ対策の王道</li> <li>・16種類の規格サイズ</li> <li>・オーダーメイド製作OK</li> </ul>	<p>タフボード</p> <ul style="list-style-type: none"> <li>・サイズフリーの緩衝材(既製品も15種類あり)</li> <li>・高発泡ポリエチレンシートの積層緩衝材</li> </ul>	<p>スマートウォール</p> <ul style="list-style-type: none"> <li>・軽量、高性能なトラック庫内間仕切り</li> <li>・完全オーダーメイド製作</li> </ul>

～物流パレットの専門店～  
**SHOP DAN**  
 古物営業許可 第501110002711号

物流パレットの専門サイト。中古を含め、木製やスチール、プラスチックなど様々な材質のパレットを取り揃えております。

第1位	第2位	第3位	第4位	第5位
<p>RBP-R4-1111L</p> <ul style="list-style-type: none"> <li>・大人気No.1のパレット</li> <li>・1100×1100×150 mm</li> <li>・両面 四方差し 約26 kg</li> <li>・出荷用にオススメ</li> </ul>	<p>韓国製中古パレット</p> <ul style="list-style-type: none"> <li>・激安の中古パレット なんと980円(税別)</li> <li>・1090×820×128 mm</li> <li>・片面 四方差し 約6.7 kg</li> </ul>	<p>R-1</p> <ul style="list-style-type: none"> <li>・使い勝手の良いパレット</li> <li>・1100×1100×140 mm</li> <li>・片面 四方差し 約18 kg</li> </ul>	<p>RBP-R4-1411L</p> <ul style="list-style-type: none"> <li>・お米用パレットとして活躍</li> <li>・1400×1100×140 mm</li> <li>・両面 四方差し 約34 kg</li> </ul>	<p>中古プラスチックパレット</p> <ul style="list-style-type: none"> <li>・様々なタイプのパレットを安価でご提案致します</li> </ul>

マテハン機器専門のネットストア  
**マテハンコレクション-マテコレ-**  
 076-478-5553  
 受付時間: 9:00～17:00(平日のみ)  
 運営会社: ティ・エス・ケイ株式会社  
 メールでお問い合わせ

メッシュパレットやかご台車等の物流機器を取り扱っております。鉄台車のカスタマイズもご提案が可能です。

第1位	第2位	第3位	第4位	第5位
<p>Y-5</p> <ul style="list-style-type: none"> <li>・大人気No.1のメッシュパレット</li> <li>・1,000mm×800mm×840 mm</li> <li>・価格: @8,480円(運賃別途)</li> </ul>	<p>逆ネスティングラック</p> <ul style="list-style-type: none"> <li>・内寸: W1,250×D1,150×H1,600</li> <li>・外寸: W1,350×L1,200×H1,650</li> <li>・価格: @9,480円(運賃別途)</li> </ul>	<p>デッキラックDR-3S</p> <ul style="list-style-type: none"> <li>・トラック積載効率200%</li> <li>・トラックの上部隙間を活用</li> <li>・最大32パレット出荷可能</li> </ul>	<p>かご台車</p> <ul style="list-style-type: none"> <li>・新品・中古揃えてます</li> <li>・1000mm×850mm×1700mm</li> <li>・850mm×650mm×1700mm</li> </ul>	<p>ポストパレット</p> <ul style="list-style-type: none"> <li>・建築金物(ドア・サッシ)・ロール物(繊維製品、フィルム)等、長尺部材に最適</li> </ul>



## 真空成形機導入のご案内

弊社ではこの度富山本社工場に真空成形機を導入します。従来より稼働しておりますTSKベトナムとの協業により包装における真空成形の可能性追求を技術的にスタートします。  
 お客様へご提案・ご採用頂いております、生産現場改善で蓄積したこだわり製品を生産致します。

### Point 1 導入機械情報

#### 富山本社へ導入



#### 成形機の特長

最大成形面積 700×1,000(mm)

条件制御システムによって品質ムラの少ない高品質な製品を成形できます。それによって、複雑な形状のトレイでも偏肉の少ない安定した品質が得られます。



#### プレス機の特長

4支柱全サーボモーター制御により、均一なカット圧を実現。常にバリの出ないきれいなカット面になります。ミシン目や複雑な端面形状であっても問題なく対応することが可能です。

### Point 2 TSK ベトナムとの協業

#### ベトナム ハノイ工場



金型をベトナムで自社製作。(CNC2台保有)  
 安価な初期費用を実現します。  
 ベトナムで3ライン24時間体制で稼働。ベトナム生産による大ロット品コスト削減を実現します。  
 (日本への輸出定期便あり) 日本での在庫、および並行生産体制を取ることでコストとリードタイムのベストなバランスでご提供します。

### Point 3 製品紹介

#### 技術開発力

液晶パネルフォルダー／出荷用トレイ



配膳トレイ



カラーシート



自動車部品出荷用発泡トレイ



電子部品出荷用トレイ



真空成形富山工場  
 工場見学、歓迎致します



# TSK物流改善 新聞

【2018年3月号】

## 折り畳み展開式プラダンコンテナのご紹介

製品収納後の組立、側面の全解放が可能

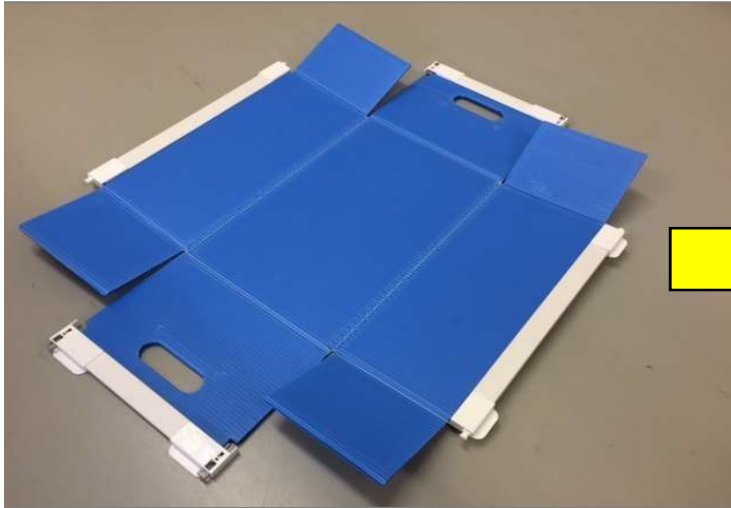

展開時

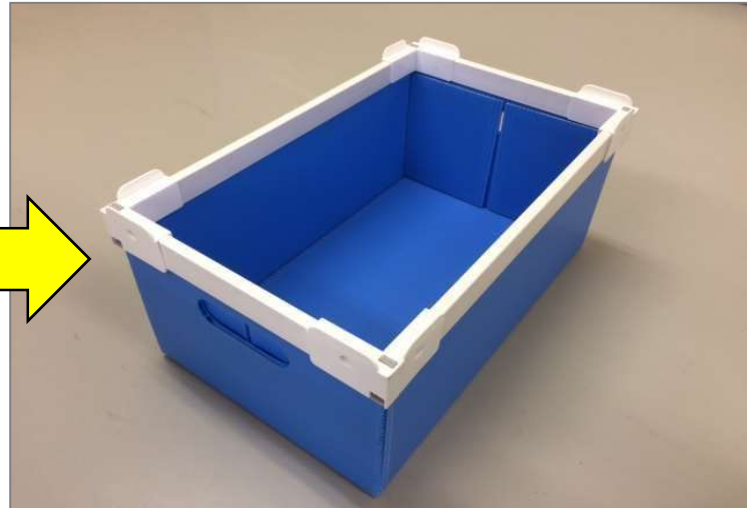
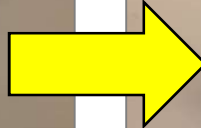

組立時

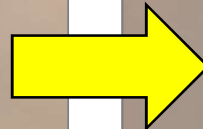

3側面を閉じた状態で1側面を開閉可能

### <3つのポイント>

① ワンタッチ開閉が可能

特殊なロック式コーナーを採用。未使用時には展開した状態での保管が可能となりスペース削減に貢献！

② 運送費削減に貢献

展開状態で輸送することで体積が減る為、運送費の削減に貢献！

③ 1側面のみ開閉も可能

4側面の内、1側面のみ開閉が可能です。内装材の出し入れや、深い箱での作業の場合容易に作業できます！

寸法はフリーサイズ！お気軽にお問い合わせください！



# TSK物流改善 新聞

【2018年4月号】

## 折りたたみ式製品カバーリングシートのご紹介

### 製品保管時のカバーシートとしてご提案

長尺パレットや製品保管台車のカバーリングシートとしてご提案します。

#### <こだわりポイント>

##### ① 折りたたみ式

折りたたみ式になっているので、収納作業やカバー掛け作業の効率化を図れます。

##### ② カラーバリエーションが豊富

保管する製品によって色分けしたり、表面・裏面の識別にカラーバリエーションが利用できます。

##### ③ コンタミの予防

製品保管のコンタミ対策としてご利用いただけます。

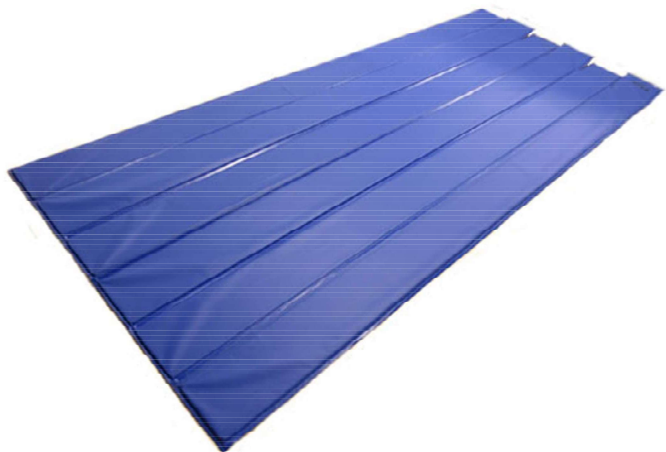

#### カバー生地全12色

ブルー	ライトブルー	グリーン	ワカクサ
アイボリー	イエロー	オレンジ	レッド
ワサビ	グレー	クロ	ホホワイト

## 壁用の養生シートとしても使用できます

脚の支え部分をつけることで壁用の養生材になります。

#### <こだわりポイント>

##### ① スリップ止め付き

従来の養生材は壁面などにテープで固定して養生していましたが、脚部裏面にスリップ止めがついていることで自立が可能となります。

##### ② 養生面に合わせた形状変更

折りたたみ式なので、柱など凹凸のある部分にも形状を合わせて養生が可能です。



スリップ止め部

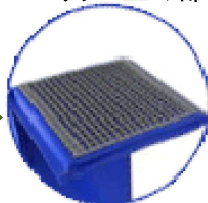



## パイプシステム 2 製品のご紹介

### カッター付ローラースタンド・昇降テーブル

#### 【カッター付ローラースタンド】

縦長ロール状のものを任意の長さでカットしたい場面などはありませんか？

カッター付ローラースタンドを使用することで、誰でも安全にカットできます。

高さ調整も可能です。

#### <こだわりポイント>

① 最大1,200mm幅をセット可能

エアーマットやシートを、任意の長さに引き出しカッターをスライドするだけで安全にカット可能

② 補修作業が簡単

カッター刃のみを交換するだけ！

③ 高さ調整が簡単

自由な高さに調整が可能(最大930mm)

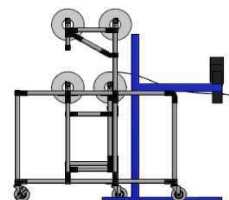
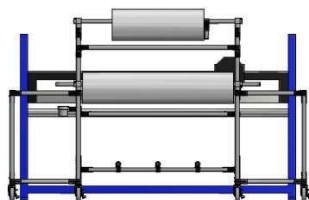
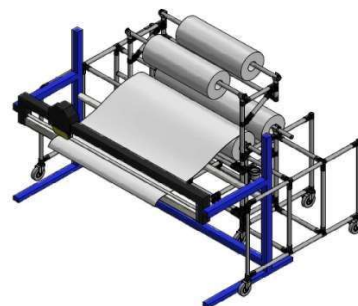
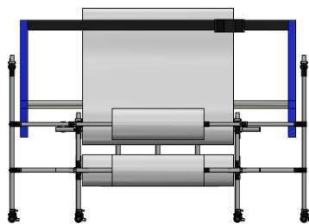

#### 【昇降テーブル】

1つのテーブルで様々な作業者が従事される場合、適切なテーブルの高さでないと、人によって作業効率が変動してしまいます。

適切なテーブル高さは、一般的に身長÷2+5cmとされています。

この昇降テーブルは、電力レスで高さ調整が可能です。サイズもオーダーメイド対応が可能です。

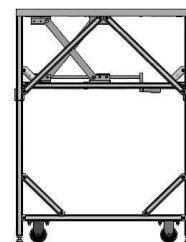
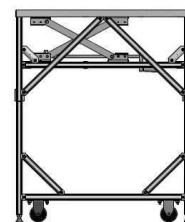
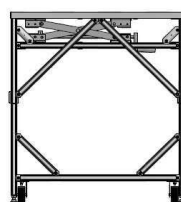

#### <こだわりポイント>

① 電力レスでの高さ調整

ハンドルを回すことで誰でも簡単調整可能  
設置場所に困りません

② オーダーメイドでのサイズ設計

大きさや高さは自由設計可能  
キャスター付・アジャスター付などにも対応

③ パンチングメタル天板

天板に細かな穴あき仕様にも変更可能  
ゴミやホコリを下に落とせるので  
コンタミ防止に貢献

天面の下側にバキュームをつけることも  
可能、より清潔な環境を実現可能

④ 静電気対策仕様にも変更可能

使用する素材を変更することで  
静電気への対策も可能





## こだわりパイプラックシステム

### 自社事例紹介

毎月TSK NEWSを御覧頂き、誠にありがとうございます。  
 今月は弊社の重要な販売アイテムでもあるパイプラックシステムを取り上げます。  
 現場の声を生かしたこだわりの自社事例の一部を紹介します。

### 品質管理・安全性

変化点管理ボード



**こだわりポイント**

- ・変化点の見える化
- ・透明で視界良好
- ・掲示内容自由
- ・作業台に取り付け

NG品台車



**こだわりポイント**

- ・アルミで軽量化
- ・赤色で識別管理
- ・半透明で見える化
- ・クリーンルーム用

### クリーン化・作業性

フットペダル付きダストボックス



**こだわりポイント**

- ・クリーンルーム用
- ・踏むだけフタ開閉
- ・着脱ボックス
- ・アルミで軽量化

クリーンブース



**こだわりポイント**

- ・簡易施工
- ・場所選ばず設置
- ・自由設計
- ・外からの見える化

### 保管管理・美観性

工具台車



**こだわりポイント**

- ・工具定位置管理
- ・取り出し易さ
- ・豊富なポケット
- ・アルミで軽量化

傘立て(来客用)



**こだわりポイント**

- ・ステンレスパイプ
- ・錆無し・美観継続
- ・底板水抜き不要
- ・板無し・清潔性



## お買い得！！物流機器情報

TSKネットショップで人気の製品をご連絡致します！

毎月TSK NEWSを御覧頂き、誠にありがとうございます。  
 今月は弊社のネットショップの販売アイテムの中で、お買い得な製品をご紹介します。

人気の1100×1100サイズの中古木製パレットがなんと**480円！**



品名	中古木製パレット
単価	<b>480円(税別、送料別)</b>
寸法	幅1,100×奥行1,100 mm ※高さはばらつき有ります。
形態	片面四方差し or 両面二方差
保管場所	岐阜県瑞浪市
在庫	ご確認ください 定期的に入荷予定ございます
状態	多少の汚れ有り 海外製パレットのため、板枚数が 変わる場合があります
備考	お引取りのみとなります ※小口発送不可

販売サイト  
パレット専門店 SHOP DAN



[https://www.tsk-corp.jp/shopdan/chuko\\_ki%201.html](https://www.tsk-corp.jp/shopdan/chuko_ki%201.html)

保管・荷役・輸送面で大活躍するメッシュパレットの新品が**特別価格！**



品名	新品メッシュパレット(1000×800)
単価	<b>8,780円(税別、送料別)</b>
寸法	幅1,000×奥行800×高さ840 mm
形態	前面扉半開、側面外開き
自重	48.8kg
耐荷重	約1,200 kg
保管場所	千葉県
在庫	ご確認ください
備考	1台から出荷可能です

販売サイト  
マテハン機器専門店 マテコレ



<http://butsuryukiki-kaizen.com/mesh/v-5/>





## ベストパートナー賞に選出されました！

### 「共に大成長」:オムロン株式会社 草津工場様

毎月TSKNEWSをご覧いただき、誠にありがとうございます。  
 この度、弊社はお取引させて頂いているオムロン(株)草津工場様より「ベストパートナー賞」を受賞致しました。  
 先日開催されました表彰式の様子、受賞ポイントをご紹介します。

日時:2018年4月25日 15:00~(事業方針説明会にて)  
 場所:オムロン(株)草津事業所 草陽館(2号館4階)



懇親会(高木社長コメント)

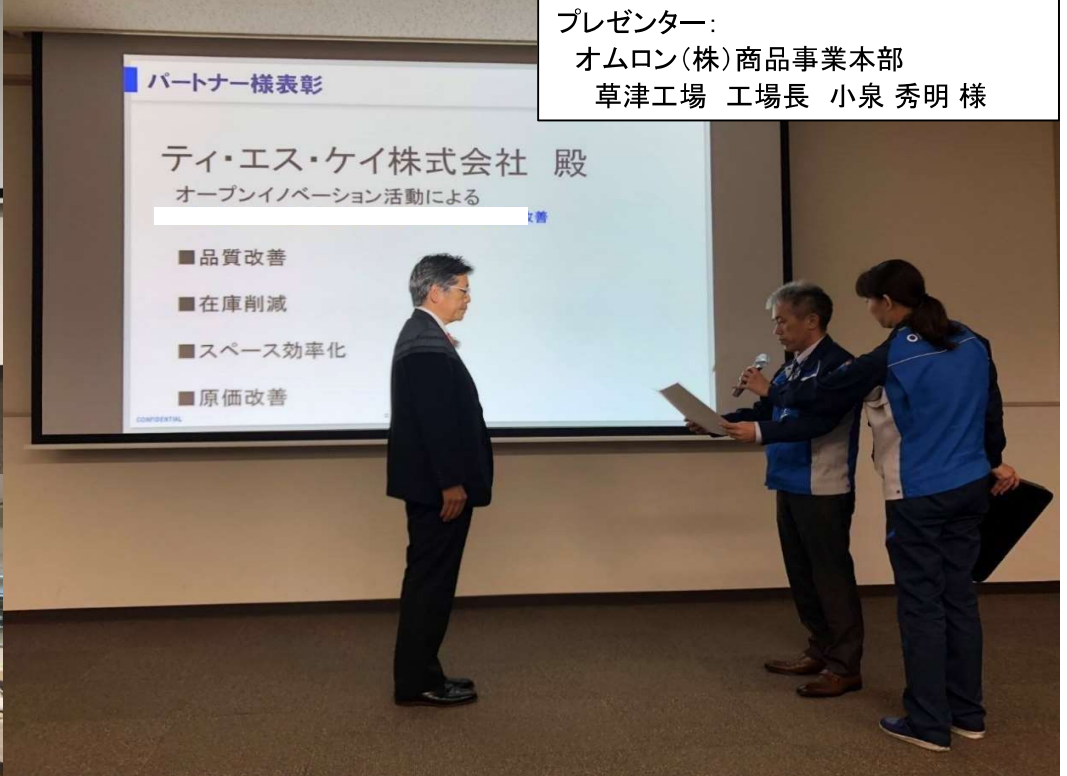

プレゼンター:  
 オムロン(株)商品事業本部  
 草津工場 工場長 小泉 秀明 様

パートナー様表彰  
 ティ・エス・ケイ株式会社 殿  
 オープンイノベーション活動による

- 品質改善
- 在庫削減
- スペース効率化
- 原価改善

受賞ポイント:  
 オープンイノベーションによる  
 大幅物流コスト改善の成功

- 品質改善  
 包装資材納入までの  
 運搬回数/距離の削減
- 在庫削減  
 注力機種用部材のVMI化
- スペース効率化  
 DC機能の拡大
- 原価改善  
 製造/運搬の効率化

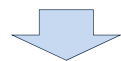

オムロン(株)草津工場様との  
 「共に大成長」への基盤づくり







## 「中小企業白書」に掲載されました

### 「第2章 事例2-2-5 ティ・エス・ケイ株式会社」

毎月TSKNEWSをご覧いただき、誠にありがとうございます。

この度、「中小企業白書 2018年版」に、弊社の改善活動に関する取組みが掲載されました。

現在、日本には約381万社の中小企業が存在しております。その内、本誌に掲載された企業は68社となり、日本全体の0.001%だけが日本政府機関に選ばれた非常に名誉あることと嬉しく思います。

これまで地道に改善活動を続けてきたことに誇りを持ち、今後ますますお客様・社会に貢献できる企業となるため、更なる努力を続けて参ります。

### 「業務改善活動をきっかけに、新たな付加価値を生み出している企業」

中小企業庁『中小企業白書 2018年版 人手不足を乗り越える力 生産性向上のカギ』(2018年) 日経印刷株式会社 p.167

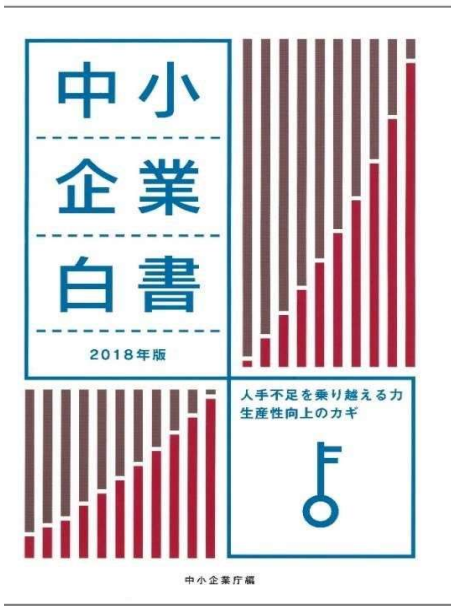

弊社 高木社長



弊社取組み「KAIZEN活動」表彰式

### 【掲載内容】

富山県富山市のティ・エス・ケイ株式会社は、創業80年になる、重包装紙袋の製造を原点としつつ、顧客ロジスティクス支援ビジネスに事業ドメインを進化させ、業績をのばしている企業である。

高木悦朗社長は、従業員が自ら考え行動することによって働く喜びを感じられる職場を作りたいを考えていたが、2002年頃のITバブル崩壊後の厳しい経営環境を乗り越えるために、トップダウンによる経営管理を強めたところ、経営危機は乗り越えたものの、従業員が経営層の指示を待つ傾向に陥ってしまったと感じたという。

そこで、自ら主体的に考えて行動する人材の育成を目的に、2004年から業務改善活動を始めた。作業工程や職場環境等について、一人月4件、全社で年間2,000件以上の改善実施を必須とした。実施内容は質より量を重視しており、「ゴミを拾った」といった小さな取組も1件とカウントすることで、そこから「ゴミを拾った後のゴミ箱が必要ではないか」などの、更なる改善展開する癖付けの狙いがあったという。

また、月2回の改善表彰を設け、付加価値向上や業務時間削減の効果が大きい提案をした従業員に報奨金を出すことでモチベーション向上にもつなげている。開始以来14年経った現在でも、年間で2,800件ほどの提案が当たり前のように実施されているという。

このような改善制度は、新たな付加価値創出にもつながっている。以前、ある従業員からネットショップの提案があった際は、成功が難しいと思いつつも、提案測実施という原則のため取り組ませたところ、現在では売上2.5億円の事業になった。

最近では、製袋の生産現場の労働時間と作業スペースを削減した結果、新たな関連事業に取り組むことが可能となり、売上増加につながったという。

「改善提案活動により、会社としての付加価値の向上もさることながら、従業員同士のコミュニケーションの円滑化に繋がり、社内の活性化を感じている。」と、高木社長は語る。同社は、今後も業務改善活動も継続することで、自発的に考えて行動する人材の確保、育成につなげていくという。



## 第13回 国際物流総合展2018に出展します

開催期間: 2018年9月11日(火)~14日(金)

毎月TSKNEWSをご覧いただきまして、誠にありがとうございます。今回は特別号として、「国際物流総合展2018への出展」に関するご案内を致します。

本展は、経済活動のインフラとして不可欠な物流・ロジスティクスの先進情報が収集できる日本唯一・アジア最大級の専門展示会です。1994年の初回以降、隔年で開催し今回で13回目を迎えます。

内外の最新物流機器・システム・サービス等のソフトとハードを一堂に結集し、交易振興・技術の向上・情報の提供・人的交流等を促進することを目的としています。



【会期】2018年9月11日(火)~14日(金) 10:00~18:00

※最終日のみ17:00

【会場】東京ビックサイト 東1-6・8ホール

【HP】<http://www.logis-tech-tokyo.gr.jp/>

HP↓

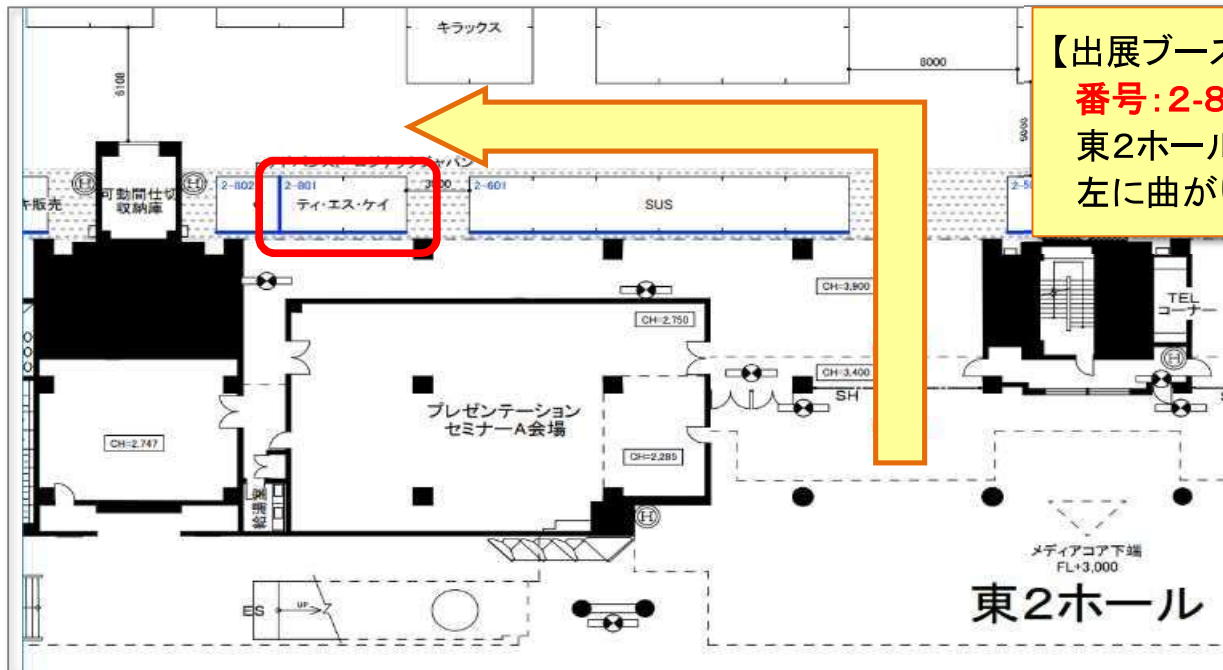

【出展ブースエリア】

番号: 2-801

東2ホール入り口

左に曲がり、左手側2つ目

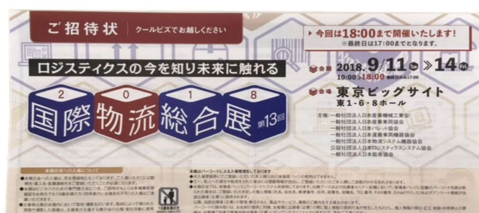

入場料金が無料となる招待状も配布しております(数量限定)。

弊社営業担当、又は弊社事務局までご連絡いただけましたら郵送などで配布可能です。

事務局: ティ・エス・ケイ株式会社 生産技術本部 技術部 松田

【Tel】 076-478-5550

【Mail】 [matsuda@tsk-corp.jp](mailto:matsuda@tsk-corp.jp)

是非ともティ・エス・ケイのブースにお立ち寄り下さい。ご来場を心よりお待ちしております。





## 安全グッズ～職場の防災、考えてみませんか？～

### 安全を確保し、災害から身を守りましょう

毎月TSK NEWSをご覧頂きまして、誠にありがとうございます。  
今月は来る9月1日(土)防災の日を含む、8月30日(木)～9月5日(水)に行われる防災週間に備え、職場の防災をお助けする安全グッズについてご紹介いたします。

いつ訪れるかわからない災害、もしもの時の為に職場での安全を見つめ直してみましよう。

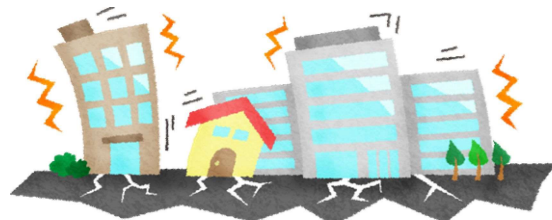

### 危険な段積み防止に『逆ネスラック』

工場や倉庫内はスペースに困りがちで、危険と分かりつつも直に段積みしてしまう場合もあるかと思えます。

しかし、災害時は段積みした荷物が倒れ、避難路を塞いでしまう可能性があります！

そこで、工場や倉庫内を整然と整理可能な逆ネスラックで、整理整頓してみましよう。これにより災害時の避難路の確保だけでなく、段積み時のズレによる荷崩れを防止できるので平常時でも工場・倉庫内が安全になります。

**ポイント・・・危険な直段積みを防止する。  
スペースを有効活用し、避難路の確保。**

本製品は弊社WebSHOP「マテハン機器専門店 マテコレ」でもお取り扱いしております。

ぜひご覧ください。 <http://butsuryukiki-kaizen.com/neslack/c-n-4/>



サイズ	幅1,350×奥行1,200×高さ1,650 mm
保管場所	三重県
自重	約 52 kg
積載荷重	1,000 kg

### 通路の確保へ『TS-SafetyPole(セーフティポール)』

災害時は安全に避難ができるよう日頃から通路を確保しておかなければなりません。

通路を分かりやすく表示するために、この製品はいかがでしょうか。

TS-SafetyPole(セーフティポール)は、工場や倉庫内の通路の仕切、危険な可動設備の仕切等、工場の安全性を高めます。壁を設置するわけではないので工場を見渡せ、かつ作業エリアと通路をはっきりと区別することができます。

本製品は、お客様のご要望に合わせて設計が可能です。サイズ、個数、カラーなどをご相談いただければ、ご要望に応じた最適な製品をご提供できます。

**ポイント・・・通路を確保する。  
最適設計でレイアウトに合わせた製品。**

弊社のパイプシステム製品は、企画～設計～製造を一貫して社内での生産体制を構築しており、スピーディーにご対応可能です。





## 2018日本パッケージングコンテスト 受賞しました！

14年連続受賞(累計22件)

毎月TSKNEWSをご覧いただき、誠にありがとうございます。  
今月は、「2018日本パッケージングコンテスト」にて弊社が出展した  
製品の内「工業包装部門賞」を1件受賞させていただきました。  
以下にて、受賞内容を紹介いたします。



### 自動車部品トレイ(工業包装部門賞)

#### <開発の目的>

自動車部品の通い内装材として、真空成形トレイを使用していました。しかし、現行品の製品入数は10個入で輸送費が高額でした。そこで、「輸送費削減」をコンセプトとして開発を行いました。  
開発の条件として、以下の3つを前提としました。

- ①製品入数UP
- ②外箱のサイズは現行品のまま
- ③現行トレイ単価よりコストUPにならない事

#### 【改善前】



#### 【改善後】



#### <こだわりポイント>

- ① 入数UPによる輸送費削減  
製品入数を10個から20個に変更、積載効率向上による輸送費の削減に成功
- ② 適正なトレイサイズに変更  
外箱は現行品のまま、トレイのサイズ仕様のみ変更
- ③ 安価なトレイ単価  
材質を緑色 → 透明に変更したことで、トレイ単価の削減に成功

3つのポイントにより、輸送費削減・パレタイズ作業削減・トレイのコスト削減に貢献しました。





## ～品質向上に向けた製品のご紹介～

### 品質の向上を目指しましょう

毎月TSK NEWSをご覧頂きまして、誠にありがとうございます。  
 今月は11月1日(木)～11月30日(金)に行われる品質月間に備え、  
 品質向上をお助けする製品についてご紹介致します。



## 『Q-PMS(品質プロジェクションマッピングサポートシステム)』

### 【こだわりポイント】

- ①電子手順書サポート
  - ・写真や文章だけでなく、アニメーションやビデオ・音声等で作業手順を表示。
- ②作業者にとって見やすい場所に手順書を表示
  - ・テーブルに直接手順書を表示し作業者をサポートします。
- ③取付ける部品のマッピング指示
  - ・部品置場からマッピング表示で作業者を確実に誘導します。
- ④ねじ締め不具合の防止
  - ・必要本数のねじ締めが完了しないと次の手順に進めません。



品質トラブル「ゼロ」に貢献します

## 『DDS(デジタルディスプレイシステム)』

特許出願中  
Patent pending

### 【こだわりポイント】

- ①電子作業手順書を表示可能
  - ・写真や文章だけでなく、アニメーションやビデオ・音声等を取り込みます。
- ②作業者にとって見やすい場所に手順書を表示
  - ・テーブルに直接手順書を表示し作業者をサポートします。
- ③員数管理に貢献
  - ・任意のマス目を表示して員数管理サポートが可能
  - ・マスの色は自由に変更でき、現物の写真を表示する事も可能です。
- ④すかし検査をテーブル上で可能
  - ・ディスプレイを照明として使用する事で、すかし検査ができます。

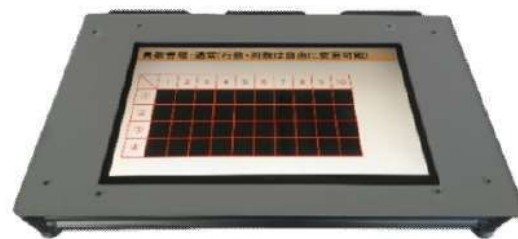

ディスプレイと作業台のセットで  
作業をアシストします

## 『パーツレイ』



### 【こだわりポイント】

- ①員数管理に貢献
- ②透明なので、裏面に写真表示可能
- ③取出し性抜群

## 『変化点管理ボード』



### 【こだわりポイント】

- ①変化点の見える化
- ②透明で背面側の視界良好
- ③掲示内容自由



## 新製品 スクリューアンカーのご紹介

緩衝材締結の新提案！剥がれ問題をこれひとつで解決！！

### スクリューアンカー



緩衝材をプラダンなどに締結する際に剥がれてしまったことはありませんか？今回はそんなお悩みを解決できるアイテムをご紹介します。

#### 【特徴】

- ・強い締結力！
- ・熱剥がれの心配なし！
- ・電動ドリルで楽々取り付け！
- ・ホットメルト注入で強度アップ！



段ボールからプラダン高目付品まで幅広く使用可能！

#### 【組付事例】

プラダン箱＋発泡緩衝材

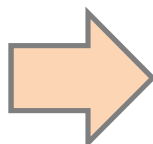

用途に合わせて様々な提案が可能です！ぜひお問合せください！



# TSK NEWS

【2018年12月号】

富山営業所 : TEL 076-478-5550  
 金沢営業所 : TEL 076-281-2309  
 関東営業所 : TEL 048-782-4712  
 名古屋営業所 : TEL 052-800-2411  
 関西営業所 : TEL 077-599-0108



## 新発売「セルラックシステム」

### 倉庫の保管スペース拡大

毎月TSK NEWSをご覧いただきまして、誠にありがとうございます。  
 今月は、倉庫の保管スペース拡大に役立つ「セルラックシステム」をご紹介します。  
 最大3段積みまで可能、サイズフリー設計可能なアイテムです。



#### 【特長】

- 1. パレット3段積み可能**  
高さを活かした保管スペース確保
- 2. 強度最大2,000kg 段替可能**  
より強度を高めたい場合は  
筋交い、床アンカー対応可能(オプション)
- 3. 安価**  
海外拠点にて製造、定期便での輸入により  
コストダウンに成功
- 4. サイズフリー設計可能**  
お客様のご希望に合わせたサイズに変更可能  
(※ロット条件有)

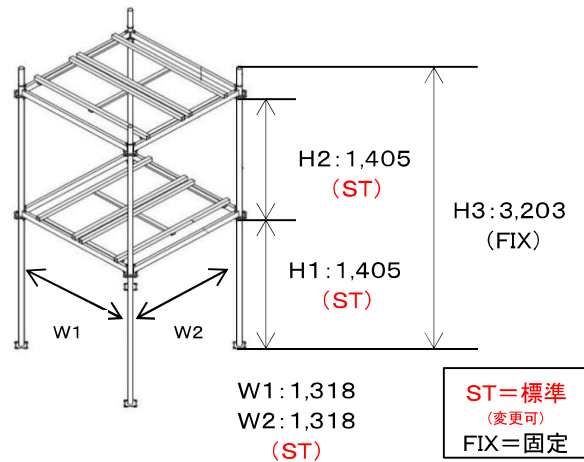

【30パレット保管分の組立作業時間】  
約1時間(2人作業、参考値)

#### 【使用事例】



原材料倉庫



完成品倉庫