



## プラダン通い箱のたわみ、ねじれの改善

箱の「耐久性」「たわみ」「胴膨れ」などにお悩み事はございませんか？

毎月TSK NEWSをご覧いただき、誠にありがとうございます。今回は、通い箱(リターンブル容器)特集と称して、弊社の提案実績をご紹介致します。用途(収納物の特性・輸送経路・保管環境等)に合わせて、お客様にとって最適な仕様をご提案し、物流効率化(コストダウン)の実現に繋がります。

**プラダン比較 約1.5倍の材質強度にて品質改善!**



### 1 高強度・超軽量素材

ハニカムコアは六角形のセルの集合体であり、力学上最も優れたサンドイッチコア材です。単位重量当りの強度は、あらゆる構造体の中でも最高峰と言えます。

### 2 スキン面が一体化されたコア材

TECCELLは特殊成形によりスキン面が一体化されたコア材であるため、強度面において非常に優れており、更に異素材との接着工程も容易です。



### 3 2次加工性に優れた素材

曲げ加工 プレス加工 溶着

複合材としての用途の他、更に熱可塑性樹脂の特性によって、曲げ加工・3次元加工などの2次加工が容易です。

## ポイント:長荷がメリット?

**POINT 1** 長側面・短側面の色分け対応可能  
T5-1100使用時 長側・短側の色違いが出来ます。

[色変え例]



**POINT 3** 内圧強度に優れている(底面がたわみにくい)



**POINT 2** ねじれに強い



**POINT 4** 引きずりに強い ※ただし、推奨するものではありません。



サンプルございますので、ぜひ一度見て強度を確認してみてください

メールでのお問い合わせ: [tsk@tsk-corp.jp](mailto:tsk@tsk-corp.jp) もしくは担当営業まで

# 通い箱 事例（特に大型の箱に対してメリット！）



自動車部品メーカー様向け  
ハイブリッド折りたたみコンテナ  
RS-SMタイプ P 9



食品卸業様向け  
ハイブリッド折りたたみコンテナ  
LT-RS-SM21 P 10



食品容器製造メーカー様向け  
樹脂フレームスリーブボックス P 17



流通業様向け  
ハイブリッド折りたたみコンテナ  
TE-CB-SS165 P 11

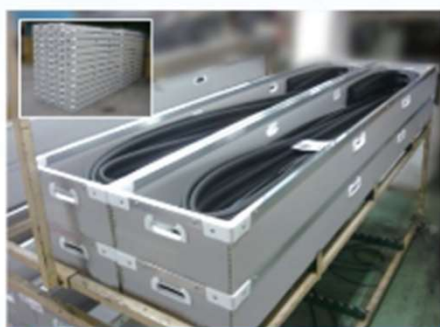

自動車部品メーカー様向け  
BYボックス  
長尺・ALフレームタイプ P 13



自治体様向け  
ALフレームスリーブボックス  
防災機材保管用 P 19



食品会社様向け  
ピッキング搬送ボックス P 13



乳業メーカー様向け  
リススペースカーゴ P 16



繊維会社様向け  
PJ4 (旧PJ2)  
不織布保管用 P 21



オフセット印刷会社様向け  
フィーダー用MKラインバレット  
オフセット印刷用 P 25

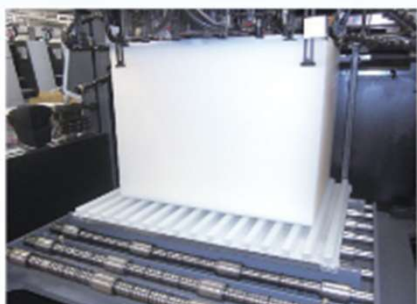

フィルム印刷会社様向け  
フィーダー用MK多列ラインバレット  
オフセット印刷用 P 26



段ボール製造メーカー様向け  
ボード  
段ボール自動製函機投入用 P 28

サンプルございますので、ぜひ一度見て強度を確認してみてください

メールでのお問い合わせ：[tsk@tsk-corp.jp](mailto:tsk@tsk-corp.jp) もしくは担当営業まで



## コロナ対策品 特集

### コロナ対策がお済みでない方、追加対策を検討などに

毎月、TSKNEWSをご覧いただき、誠にありがとうございます。緊急事態宣言が発出され、さらに対策が必要になってきております。弊社としてもコロナ対策としてコロナガードなどの対策品をご提供させていただいております。コロナ対策にもお役に立てればと思いますのでよろしくお願いいたします。

コロナガードV（事務所用）



コロナガードV（食堂用）



コロナガード（会議室用）



デスクトップウォール



消毒液スタンド



その他 フェイスガードなどのコロナ対策品も開発、作製しております



口もとシールド



立体型プラマスク



フェイスガード  
Dispo



簡易防護ガウン



## 「段積み保管や配送」要望にさらに活用、検討しやすく！

### 10セット分先行にて「レンタル」対応ご対応します

毎月TSK NEWSをご覧いただき、誠にありがとうございます。以前ご紹介しました2段積みができるラックの評判がよく、より活用、検討してもらいやすくするために先行にて10セットレンタル対応をさせていただきますことになりました。ぜひ試していただき実際に輸送検討してみてください。

### M型: 1100mm × 1100mm × 950mm仕様を「レンタル」開始！

パレットを  
外側から囲うだけで  
**OK!**  
上段のスペースを  
有効活用!

※組合部品  
オプション

運びやすい  
持ち手

**積載効率を2倍にして  
輸送費を大幅改善!**

**倉庫内の  
保管スペース向上に最適!**

1人で組立  
★**簡単30秒!**★  
(但し個人差があります)  
組立・トラック積み込み動画を  
見てください

QRコード  
から001

組立スピード追求タイプ  
**リブスペースラックM**  
一体型

パーツ少量軽量タイプ  
**リブスペースラックC**  
二分割型

**特長**

- ハンドリフト対応可
- 側面7kg/枚でラクラク組立 (1100×1100×950の場合)

**用途**

- トラックの積載効率UP、ランニングコストの削減に
- 倉庫内の保管スペースの向上に

※上段のパレットは下段のパレットと同サイズ限定となります

## 1ヶ月あたり4,950円／台(消費税別途)にてレンタル対応します



海外との輸送に!



国内の拠点間輸送に!



医薬品用包装資材の工場納入に!



食品原料の保管に!



緊急対応物資保管に!



自動倉庫の簡易荷崩れ防止に!

※配送費、返却費は別途となります。  
※消費税、メンテナンス料別途



作業動画を  
確認できます



## プラダン箱 前面開閉式タイプ

段積みの中間コンテナからすぐに取り出しすることが可能！！

毎月TSK NEWSをご覧ください、誠にありがとうございます。

今月は、プラダン箱の新仕様、前側開閉ができる仕様の改善提案の事例となります。

下の製品を取り出した際に、毎回上にある箱をずらすという手間を大幅改善できます。

コンテナを段積みしたまま  
中間コンテナから内容物を  
サッと取り出せます。

展開すれば省スペース収納



リブ無し



リブ有り

- リベットレス
- 隙のないスタッキング
- フリーサイズに対応
- リサイクルに適したオールPP製

開閉レバー



### 【開閉方法】 前側開閉する手順

🔒 ロック状態



🔓 ロック解除





## 2021国際物流総合展in愛知 出展決定！

### 今年はコロナ禍のため愛知県・セントレア空港での開催

毎月、TSKNEWSをご覧いただき、誠にありがとうございます。  
 今月は、2021年3月9日(火)から開催される2021国際物流総合展についてご案内します。  
 弊社は今年も堂々参加いたします！  
 今回は2021国際物流総合展の詳細および弊社の出展内容についてご紹介いたします。



無料  
シャトルバス  
運行

ロジスティクスの'Re Design

2 0 2 1  
**国際物流総合展** 愛知 第14回  
 Logis-Tech Tokyo 2021 in Aichi

当日入場料  
3,000円が  
無料!

**来場  
ご招待状  
配布中!**

CLICK

会期 2021年3月9日(火)～12日(金) 会場 Aichi Sky Expo (愛知県国際展示場)

### 新商品が盛りだくさん『D-108』ブースにてお待ちしております！

#### Q-PMS (品質プロジェクションマッピングシステム)



多言語

- ・英語
- ・ベトナム語
- ・中国語 etc

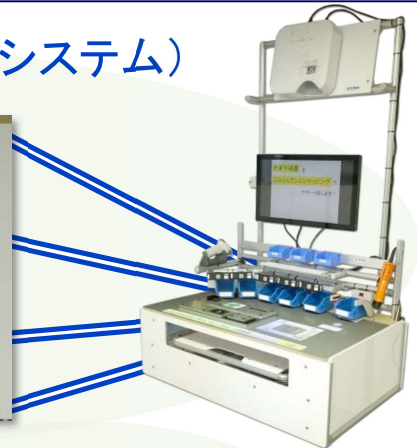
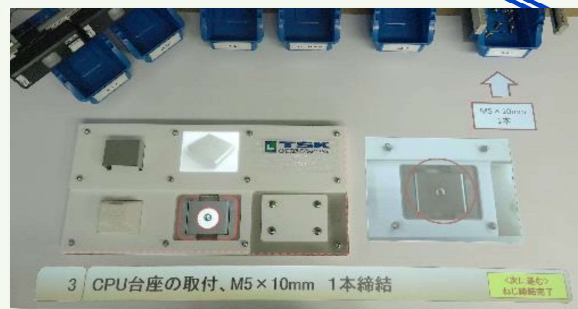

#### IIS (画像検査システム)



判定目的の要素  
 1) 形状 2) 色 3) 表示  
 4) 位置 5) 個数

画面検査システム

作業員 小野 寛博  
 日時 2001  
 検査結果 OK

#### CID (色識別判定装置)



“ホワイトスポット”光電センサー  
 が見た目(色)の違いを安定検出

従来の赤色LEDを白色LED化により  
 可視光全ての波長領域に対応

しっかりと感染予防策を講じて参加いたします  
 ご来場可能なお客様は担当営業までぜひお声がけください

# TSK NEWS

富山営業所 : TEL 076-478-5550  
 金沢営業所 : TEL 076-281-2309  
 関東営業所 : TEL 048-782-4712  
 名古屋営業所 : TEL 052-800-2411  
 関西営業所 : TEL 077-599-0108



【2021年3月号②】



## 驚きの「軽さ」でトラック燃費向上！

毎月、TSKNEWSをご覧いただき、誠にありがとうございます。  
 今回は、弊社が開発した日本初のアルミ製「トラック用デッキラック」のご紹介です。  
 デッキラックの重量にお困りの皆様、ぜひご検討ください。

### 日本初！！【新製品】アルデッキ

積載重量 **2,000kg**

なのに…

デッキ重量 **100kg**

2,250mm

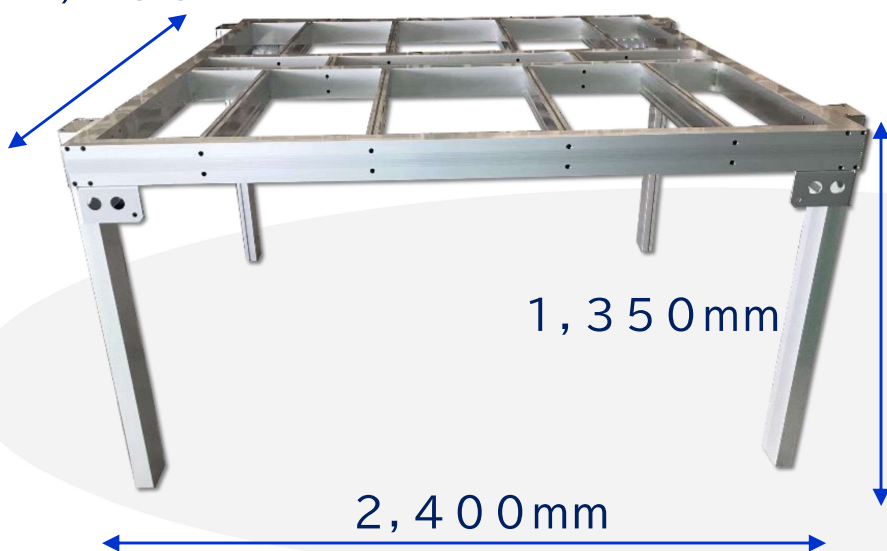

ネスティングも可能！



使い方は鉄製と変わりません！



安全対策もしっかり考慮

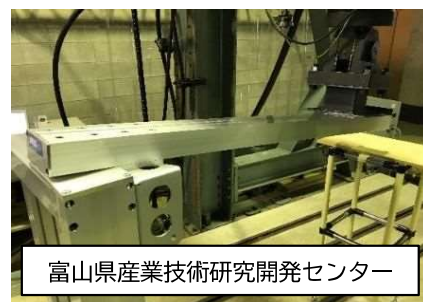
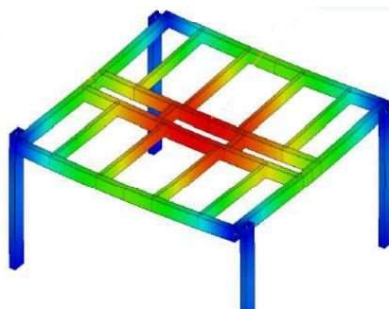

富山県産業技術研究開発センター

・荷重シミュレーション

・荷重強度・脚部強度試験実施済

価格 **298,000円**

安さの秘密  
専用アルミ型材の開発

アルデッキ公式HP

リース対応可能

※Lot 5台  
 ※標準品  
 ※運賃別途



CLICK

詳しくは担当営業もしくは上記までお電話ください



## 2021 国際物流総合展in愛知 / 1日目 現地より

毎月、TSKNEWSをご覧いただき、誠にありがとうございます。  
 本日から、2021 国際物流総合展in愛知が愛知県国際展示場にて開催されます！  
 本日より4日間、現地から弊社の新商品についてご紹介いたします。

### TSKブースはここ↓↓『D-108』にて展示中です！



### 【展示中】Q-PMS (品質プロジェクションマッピングシステム)

**ポカミス防止・作業教育など組立作業を徹底的にサポート！**

#### 作業手順書・作業指示の投影



画像 	動画 
音声 	多言語 ・ 英語 ・ ベトナム語 ・ 中国語 etc



さらに軽量に  
さらに安価に

※弊社従来品との比較

#### ねじトルク・長さ管理可能



#### タクトタイム分析可能

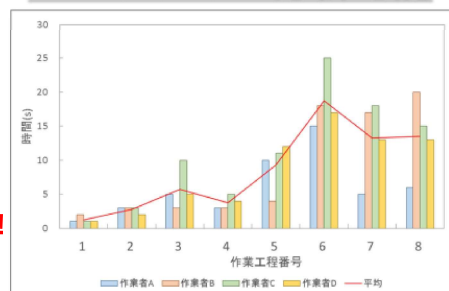

#### ランプで番地把握も簡単



クリック!



詳しくは担当営業もしくは上記へお気軽にご連絡ください





## 2021 国際物流総合展in愛知 / 2日目 現地より

毎月、TSK NEWSをご覧いただき、誠にありがとうございます。  
 ただいま愛知県国際展示場にて2021 国際物流総合展in愛知が開催されています！  
 先日に引き続き現地から弊社の新商品についてご紹介いたします。

### 『D-108』にて 皆様にご注目いただいております！

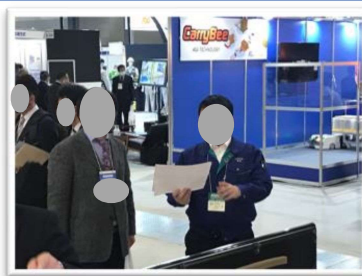
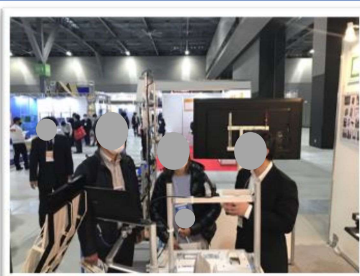

### 【展示中】 I I S (画像検査システム)

ヒューマンエラーを防ぎ高品質なモノづくり現場を実現します



#### 工程・用途

- 〔シール貼付〕
- 角度 / 位置 / 種別
- 〔最終組立品 / 配膳〕
- トレーサビリティ
- 〔ピッキング〕
- 形状 / 個数間違いの検査

#### 判定要素

- 形状 / 色 / 表示 / 位置 / 数量

生産実績データのインプット / アウトプットが可能！



詳しくは担当営業もしくは上記へお気軽にご連絡ください

## 2021 国際物流総合展in愛知 / 3日目 現地より

毎月、TSK NEWSをご覧いただき、誠にありがとうございます。  
 ただいま愛知県国際展示場にて2021 国際物流総合展in愛知が開催されています！  
 10日に引き続き現地から弊社の新商品についてご紹介いたします。

### 『D-108』にて たくさんの新商品を展示中です！

会場  
 総来場者  
**5,000名**  
 超え



### 【展示中】CID (色識別判定装置)

### 人の目に頼らない強い現場づくりへ

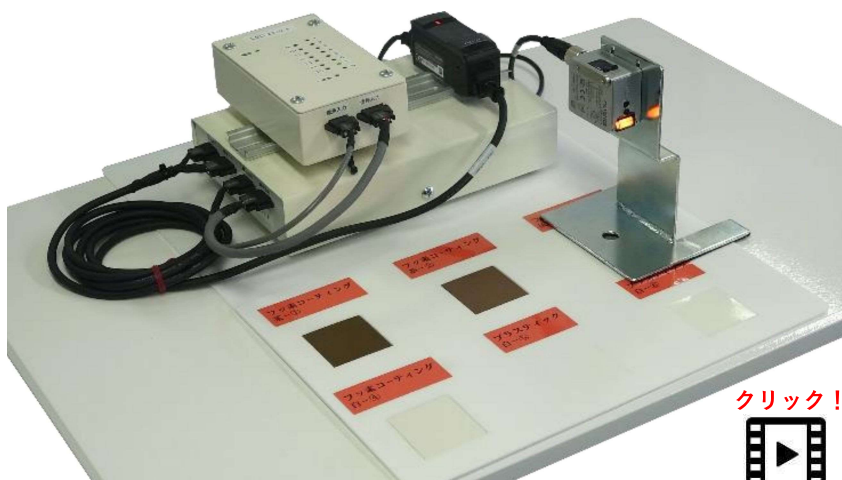

微妙な色の違いを瞬時に判断できる！

まわりが暗い場所でも使用可能！

#### 対象品

アルマイト / 塗装 / メッキ  
 プラスチック など

#### 判定現象

色ムラ / 濃淡 / 色調 / 色種  
 本体 (モバイルタイプ)

センサー取付ブラケット

- + DC 24V バッテリー筐体
- + 15種類判定LEDランプ筐体 (マイコン内蔵)

◇ 220 × 140 × 100 mm

◇ 約 3 kg



“ホワイトスポット”  
 光電センサーによって  
 色の違いを安定検出



長距離でも  
 安定検出  
 30 ~ 500 mm

詳しくは担当営業もしくは上記へお気軽にご連絡ください



## 2021 国際物流総合展 in 愛知 / 最終日 現地より

毎月、TSK NEWS をご覧いただき、誠にありがとうございます。  
 ただいま愛知県国際展示場にて2021 国際物流総合展 in 愛知が開催されています！  
 本日は最終日、最後に現地から弊社の新商品についてご紹介いたします。

### <最終日> 皆様お越しいただきありがとうございました！

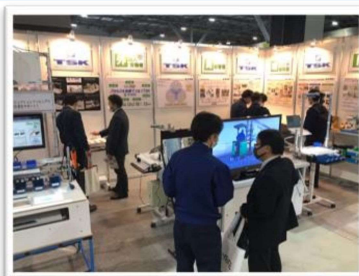

### 【展示中】PCS (パーツカウンターシステム)

小さな部品も瞬時に簡単カウント！

#### ◇パーツ事例



ボルト



ナット



線付  
コンデンサー



極小ねじ  
など

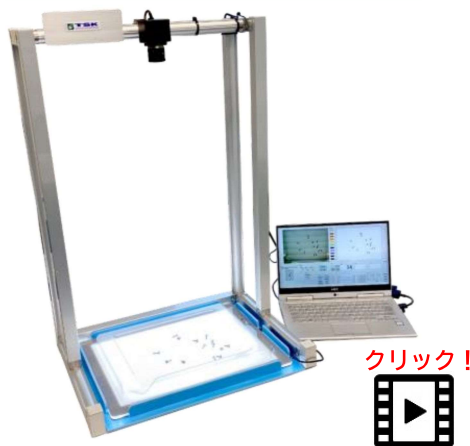

クリック!



影による  
“画像処理”だから  
事前登録が不要

### 【展示中】SCS (シートカウンターシステム)

カタログや取扱説明書をすぐに簡単カウント！

#### 対象品

カタログ / 小冊子  
厚紙シート / 取扱説明書

#### 対象サイズ

幅：80～220mm  
長さ：80～400mm  
厚さ：0.5～8mm

#### 設備寸法

750×420×600H

#### 設備重量

約38kg

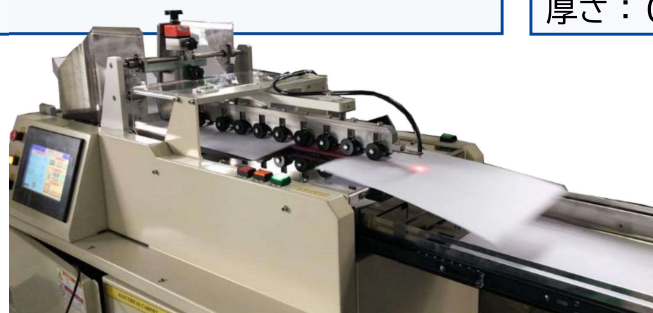

タッチパネルで  
枚数を設定して  
設備に投入するだけ

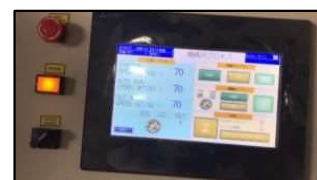

詳しくは担当営業もしくは上記へお気軽にご連絡ください



## 環境対応製品特集①：紙製品

### マイクロプラスチック問題でお困りではないでしょうか？

この度はTSK NEWSをご覧いただき、誠にありがとうございます。  
 今月から【脱プラスチック】をテーマに、TSKならではの環境対応製品を特集させていただきます。  
 今回はプラスチック製品から代替可能な【紙製品】をご紹介します。

### 事例：発泡シート緩衝材→エンボス加工クラフト紙

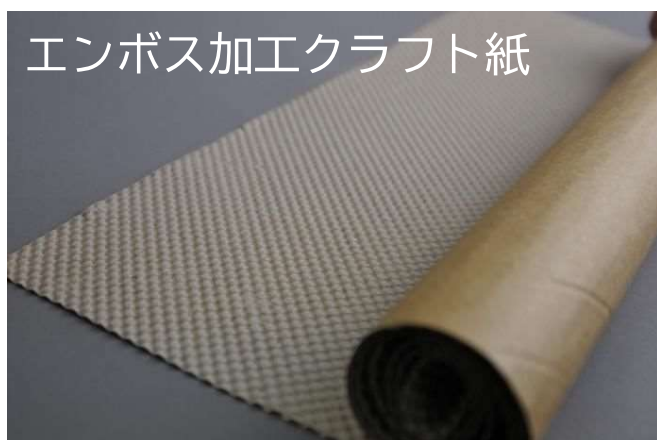
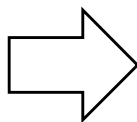
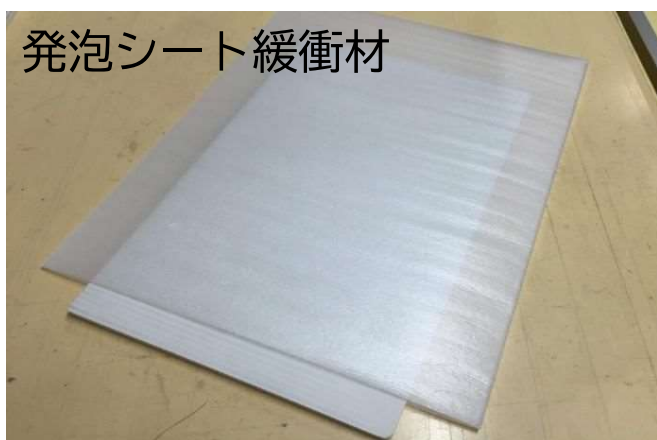

#### 【材料の特徴】

- A L L 紙製、マイクロプラスチック問題を発生させないエコ素材
- 様々な形態可能（ロール、シート、袋）
- エンボス加工（紙の凹凸）による優れた緩衝性能

### その他にも様々な脱プラ事例をご紹介します

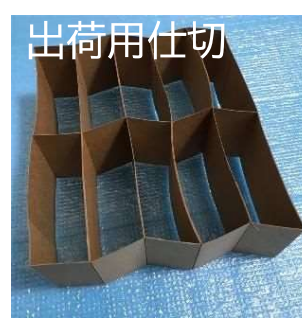

担当営業もしくは上記お電話へお気軽にお声がけください



## 「アルデッキ」 無料モニター企業様募集

この度はTSK NEWSをご覧いただき、誠にありがとうございます。  
今回は、先日デビューした「アルデッキ」の無料モニター企業様募集します。  
モニター希望の方はアンケートにご協力頂き抽選でモニター先を決定！

アルミ製デッキ 驚きの「軽さ」でトラック燃費向上 **CO2 削減**



### ■ 目的の実現

- ・ デッドスペース削減 アルミ軽量化によりトラック容積+重量制限を有効利用
- ・ 未使用時の保管面積削減 **積重ね（ネスティング構造）** 可能
- ・ 確かな強度検証 シミュレーション&公共工業試験所による**強度試験実施**

### 「アルデッキ」 検索キーワード

積載効率お助け隊



検索

### 商品利用イメージ動画



下記アンケートへの回答にご協力お願いします！



アンケート開始する

アンケートに答えて頂いた中から抽選で2社限定  
**無料モニター企業様を決定**

担当営業もしくは上記お電話へお気軽にお声がけください



## 環境対応製品特集②:クラフト紙袋

### クラフト紙袋によるプラスチック使用量減

毎月、TSKNEWSをご覧いただき、誠にありがとうございます。  
 前回から引き続き【脱プラスチック】をテーマに、紙製品を特集させていただきます。  
 今回はクラフト紙袋による紙化・ポリ使用量減の事例をご紹介します。

### 事例:中間層HDPEシート → 再生可能防湿紙



HDPEシート

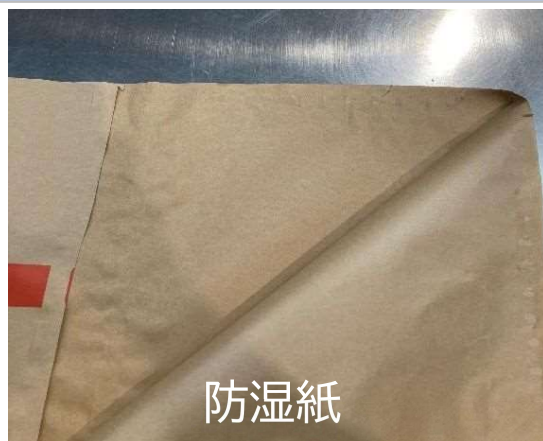
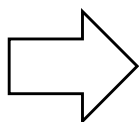

防湿紙

#### 【材料の特徴】

- 防湿紙により、防湿性能を持たせたまま脱プラ化
- 機能紙の使用により、様々な機能性をもった紙袋が作成可能

# 脱プラ

### 事例:ポリ重袋 → 外層クラフト紙でポリの厚み削減

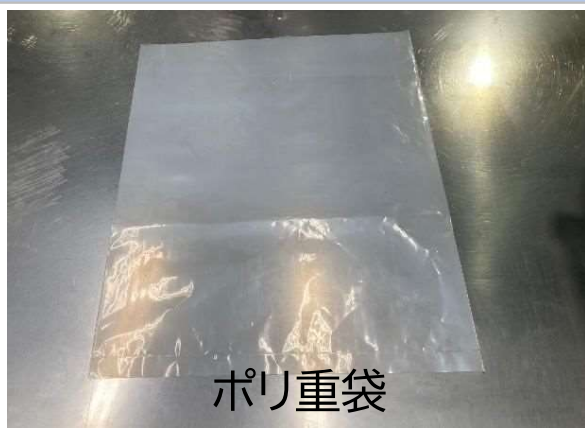

ポリ重袋

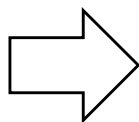

ポリ差込袋

#### 【材料の特徴】

- 外層クラフトに強度があるので、ポリの薄肉化が可能  
(例:ポリ120 $\mu$ →ポリ60 $\mu$ +クラフト2層など)
- ポリ差込袋にすることで、ポリと紙の分離が容易
- ポリ重袋ではできない、再封緘が可能

# ポリ削減

担当営業もしくは上記電話番号へお気軽にお問合せください



## 「2段積みBOX」 レンタルサービス開始！！！！

この度はTSKNEWSをご覧いただき、誠にありがとうございます。  
 今回は、「2段積みBOX」がご好評によりレンタルサービスを開始致しました。  
 「2段積みBOX」数に限りがありますのでお早めに！！！！

**レンタル費用 @4,950円/月間 (期間1ヶ月～可能)**

段積み出来ないパレット荷物も・・・



### 特徴1：組立簡単30秒！1人作業！！

くるりんぱ！！

止めて

かぶせる



特徴2；強い

特徴3；軽い

特徴4；ハンドリフト使用可能

ハニカムボード

アルミフレーム補強

楽々運べる



↓ 検索キーワード ↓

積載効率お助け隊



検索

商品利用イメージ動画



クリック



## 環境対応製品特集③：段ボールパレット

**オールリサイクル素材で環境にも優しい！**

この度はTSK NEWSをご覧いただき、誠にありがとうございます。  
【脱プラスチック】をテーマに、TSKならではの環境対応製品を特集させていただきます。  
今回は、樹脂製パレット代替品の段ボールパレットをご紹介します。

### 環境にやさしい段ボールパレットへの切替

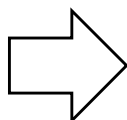

#### 【段ボールパレットの特徴】

- **100%リサイクル素材**です！
- 非常に**軽く**、軽々扱えます！
- 紙製なので**安価**に抑えられます！
- **燻蒸処理不要**、**廃棄費用不要**！

SUSTAINABLE DEVELOPMENT GOALS

ダンボール



お客様のニーズに合わせた提案が可能です。

ハンドリフトが使えるようにしたいな...

重たいけど、大丈夫かな...

段積みで出荷したいな...

特殊なサイズにしたいな...



担当営業もしくは上記電話番号へお気軽にお問合せください





## 多品種小ロットの出荷包装に最適

### 色々なサイズを1つの梱包材で対応可能！

ネコポス(ヤマト運輸)、  
クリックポスト・  
ゆうパケット(日本郵便)  
対応！

この度はTSKNEWSをご覧いただき、誠にありがとうございます。  
環境対応の一つとしてフィルム緩衝材の事例をご紹介します。通販でもよく使用されている包装仕様をご検討いかがでしょうか。ぜひご覧ください。

#### ネコポスサイズ



内寸：308×224×22H

#### 50サイズ



内寸：222×175×72H

#### B5・60サイズ



内寸：270×175×85H

#### A4・80サイズ



内寸：310×230×120H

### 色々なサイズに！

- 素材が伸びるため、サイズの異なる商品も1つの梱包材で対応可能に！

### 作業時間短縮！

- 緩衝材を切ったり詰めたりする作業がなくなり、作業時間の大幅な短縮が可能。
- 作業効率の向上に繋がります！

担当営業もしくは上記お電話へお気軽にお声がけください

## 環境対応製品特集④：パルプレーヨン不織布

この度はTSKNEWSをご覧いただき、誠にありがとうございます。

【脱プラスチック】をテーマに、TSKならではの環境対応製品を特集させていただきます。今回は、プラスチック袋の環境対応品としてパルプレーヨン不織布をご紹介します。

お客様から脱プラ要請がきた..

環境対応した素材で検討したい..  
やっぱり紙かな？



### ■紙のデメリット

破れやすい

紙粉が発生する

水濡れに弱い

中身が見えない

紙製品以外の選択肢が欲しい時に！

## プラスチックレス化 パルプレーヨン不織布のご提案！

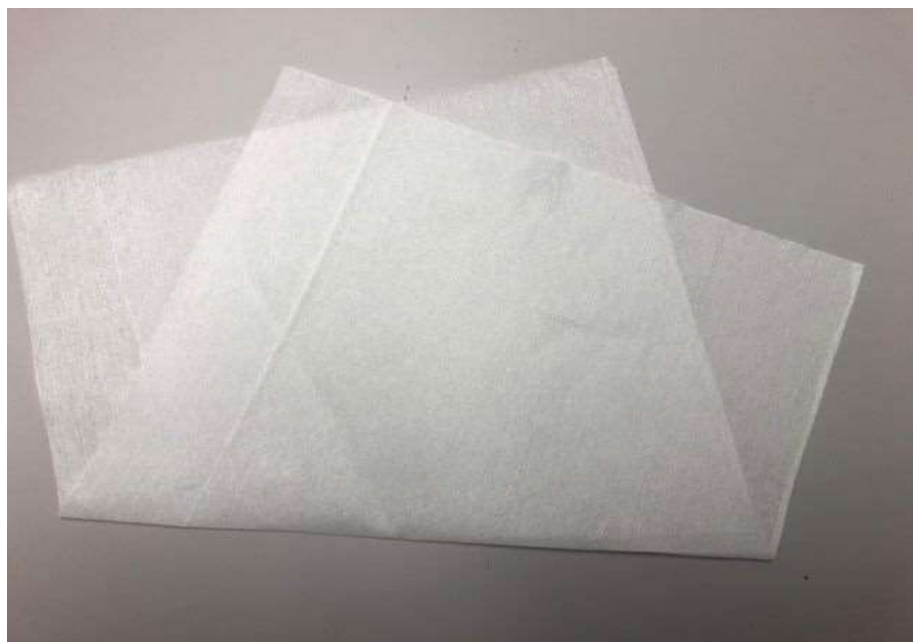

やや透過性があり中身の判断可能



化学名	配合率
パルプセルロース ※植物繊維、紙の原料	55%
レーヨンセルロース ※植物由来の合成繊維	45%

### ■特徴

- ①可燃廃棄可能  
※通常の燃えるゴミで廃棄OK
- ②自然由来の為カーボンニュートラル
- ③紙粉が発生しない
- ④やや透過性あり
- ⑤柔軟性がある

担当営業もしくは上記お電話へ  
お気軽にお尋ねください！

次回 環境対応品⑤ 紙緩衝材



## 2021 関西物流展 インテックス大阪で開催決定！

### 徹底した感染予防策で出展いたします

この度はTSKNEWSをご覧いただき、誠にありがとうございます。  
 今回は、6月16日(水)～18日(金)にかけてインテックス大阪で開催される2021関西物流展のご案内です。ぜひご覧ください。

## テーマ「モノづくりと物流のK A I Z E Nアイテム」

課題をお持ちの皆様にピッタリのアイテムをご提案します

物流業界の”最先端”かつ”生産性向上”、”環境改善”に繋がる  
 製品・技術・サービスが一堂に集結する総合展示会

### 第2回 関西物流展

Kansai Logistics Expo 2021

会期 2021年6月16日(水)・17日(木)・18日(金)  
 10:00～17:00(最終日18日のみ16:00まで)

会場 インテックス大阪

主催 関西物流展実行委員会

後援 経済産業省 近畿経済産業局、国土交通省 近畿運輸局  
 大阪府、大阪市、堺市、公益社団法人関西経済連合会  
 大阪商工会議所、一般社団法人大阪卸商連合会

入場無料／事前登録有

【ご招待券配布中】 弊社は『B4-35』ブースにて出展いたします

PCS

真空成形トレー

アルデッキ

感染対策にお車でご来場されても安心！

6月16日(水)～18日(金) 8:00～18:00  
 6号館屋上駐車場を無料開放します。

※車高2m・全長5mを超える車輛は入庫できません。  
 (大型とは、全長5mを超える車輛となります。)  
 ※900台の先着順となります。

ご来場が難しい方は  
**WEB面談**も実施します！  
 こちらを[クリック](#)してお申込みください！  
 Teams/Zoomなど各種対応可

ご来場いただけない方も担当営業より出展内容をご案内いたします  
 ぜひ担当者もしくは上記番号へお電話ください

自動車部品製造業

【No. 0009】

## 田中精密工業株式会社の改善事例紹介

特許  
出願中

### 荷物の載せ替え作業レス化!

台車に積載された荷物をパレットへ載せ替える作業はありませんか?



台車

パレット

### 台車運搬パレットトラパレ

913分/月の作業時間削減  
(田中精密工業実績)

『載せ替える』常識を『台車ごと搬入』へ覆す作業改善

重筋作業から解放。高齢者や女性でも働ける職場環境づくりに貢献



載せ替えのムダ作業

屈む姿勢によるムリ作業

解決

## 商品紹介

### 特徴① 台車ごと搬入可能



台車

トラパレ



### 特徴②

フォークリフトで運搬可能

### 特徴③

トラックへ積載可能

### 商品利用イメージ



多少の揺れでも荷崩れしません

滑り止めにより荷台でのずれを防止します



クリックでリンク先へ移動します

## 利用者様の声

田中精密工業(株) 製造部の方



トラパレ使用前は、1箱12kgの通箱を台車からパレットへ載せ替えていたので身体への負担が大きく、時間もかなりかかっていました。トラパレを導入してからは、載せ替える作業がゼロになったので身体への負担も無くなり、日々の仕事に余裕が持てるようになりました。

## 飛沫防止パーテーションのご紹介

この度はTSK NEWSをご覧いただき、誠にありがとうございます。  
今回は、更なる対策が必要になっています、飛沫防止パーテーションをご紹介します。  
オフィス・店舗でご活用いただいています。ぜひご覧ください。

### 様々なシーンで活用いただけます



対面で

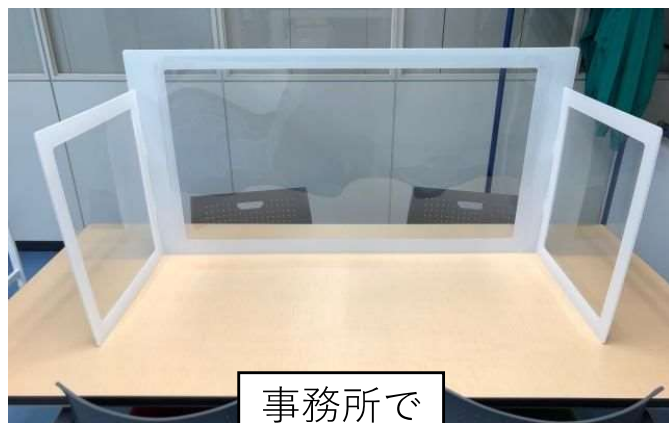

事務所で

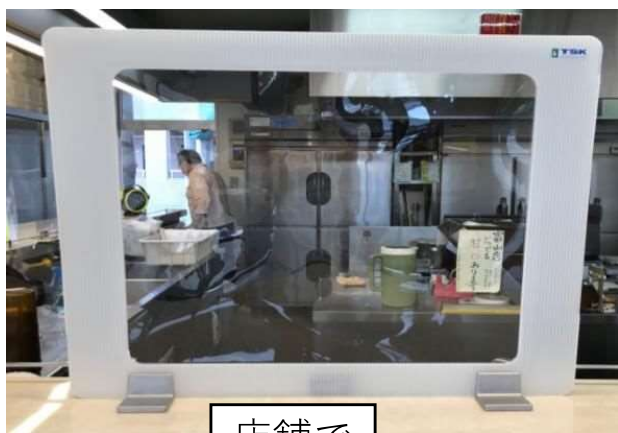

店舗で



受付に

### 大型サイズ強化改良品の販売開始



大型サイズにも対応可能！！

～たわみ対策も万全～  
はめ込み箇所を3ヶ所に変更  
正面に支柱を設け強度UP

TSKでは様々な材質での作製が可能です。  
費用を抑えたい、仕切りに透明感が欲しい、コードを通せるようにしたいなど、  
なんでもご相談ください

担当営業もしくは上記お電話へお気軽にお声がけください

## 紙緩衝材の「らくらくスピードボックス」

この度はTSK NEWSをご覧いただき、誠にありがとうございます。  
 今回は、中重量物の簡易梱包に機械を使わずに簡単にセットできる紙緩衝材のご提案です。  
 ぜひご覧ください。

### 小ロット・多品種の箱詰め作業に最適



おすすめポイント！

脱プラ製品

- ◆ 環境にやさしい紙の緩衝材
- ◆ 厚手の紙のため、中重から重量物の緩衝材に向いています
- ◆ 手で簡単に破ることができます
- ◆ 機械などの設置が必要なし
- ◆ ねじれて出てくるので丸める作業不要

紙厚：70g/m<sup>2</sup> 390mm×450m巻

### 作業が非常に簡単！



箱をセットして



びりっと破いて



敷き詰めるだけ



完成！

担当営業もしくは上記お電話へお気軽にお声がけください

### 小さくて可愛い！軽い！「カゴ台車フェアリー」のご紹介！

#### ～お客様の声から誕生した大人気商品～

この度はTSK NEWSをご覧いただき、誠にありがとうございます。  
 今回は、ありそうでなかった女性の方でも扱いやすい、妖精のような可愛らしい小型のカゴ台車をご紹介します。ぜひご覧ください。

#### 小さい！軽い！両面折りたたみ！



女性をはじめ、現場で活躍する方々の悩みから生まれた背の低いカゴ台車。

従来の規格サイズが高さ1,700mmに対し**1,100mmと小型**になりました。  
 自重29kg、耐荷重は500kg。

**左右フレーム折りたたみ式の「パタメル」**を搭載し、省スペースに保管が可能！



#### 自動車の荷室や貨物用エレベーターに積載可能！



今まで困難だったセダンタイプやステーションワゴンのような**全高の低い乗用車や軽自動車にも折りたためば積み込み可能**。  
 引っ越しでの作業や、趣味での使用もできるカゴ台車です。

**貨物用エレベーターにも積載できる**ので、今まで大変だった荷物の運搬が楽に行えます。

#### 離職率低下、載せすぎ防止にも繋がる

現場で活躍する女性やシニアの方も扱いやすいので、**離職率低下にも繋がります**。

また、あえて**物を多く載せられないようにして事故防止**にも！  
 高さのあるカゴ台車だと沢山積載して重たくなってしまい危険な場面も。  
 現場で働く方々のことを考えて小型サイズのカゴ台車を選ぶお客様も増えてきています。とても素敵ですね。



担当営業もしくは上記お電話へお気軽にお声がけください



ここもクリック！

## 真空成形トレー K A I Z E N で大幅な V E が実現可能！

### ぜひ今年度のコストダウンにご検討ください

この度は T S K N E W S をご覧いただき、誠にありがとうございます。  
今回は、真空成形トレーを用いた V E、コストダウン活動のご提案です。  
ぜひご覧ください。

### 【入数改善】 3 次元的収納で入数増加

### 容積そのままでも収納数アップが実現可能です

[ Before ]

同じトレーサイズなのに…

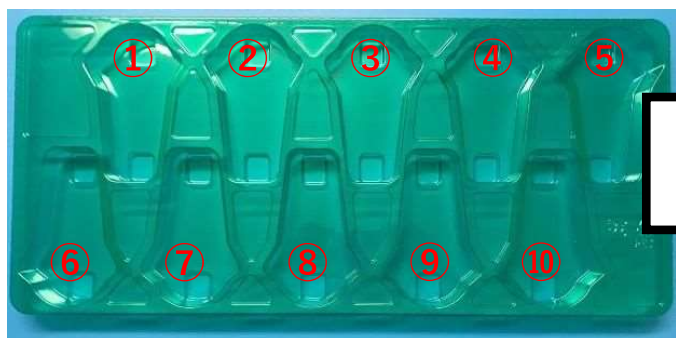

[ After ]

もっと入れられる！

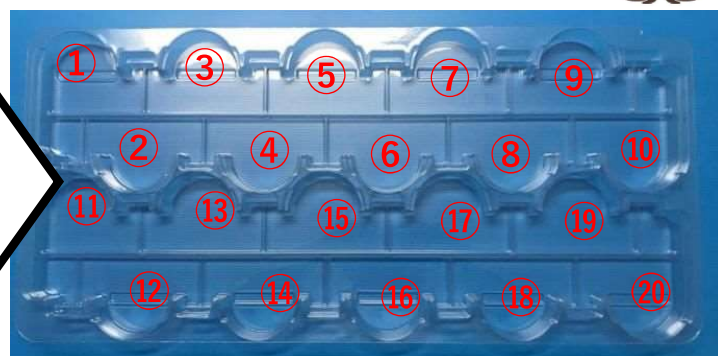

製品を 3 DCAD 上で配置することでスペースの無駄を発見  
入数最大になる入れ方を考案しました。

### 効果

容積そのまま…

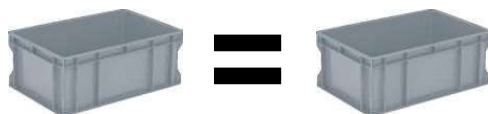

(入数) 10 個 → 20 個へ増加

輸送経費は…

年間 **170 万円**ダウン ↓

弊社では前例にとらわれない

## 設計 KAIZEN

で皆様の改善活動に  
お力添え致します。

### ご報告 新工場竣工

真空成形機を 1 ライン増設  
ご要望にお応えしやすくなりました！



担当営業もしくは上記お電話へお気軽にご連絡ください



### 在庫一掃セール お買い得情報！！

### マテハン・資材など在庫情報をまとめて紹介！

この度はTSKNEWSをご覧いただき、誠にありがとうございます。  
 今回は、在庫一掃セール情報となります。数量限定、期間限定のお買い得商品となります。  
 先着順でのご対応となりますのでなくなった場合は、ご了承ください。

#### ① サンプルカL-1400



材質：サンプルカL-1400 青  
 寸法：1000×1000×30(mm)  
 数量：80枚 (1袋8枚入り)

**価格:800円/枚**  
 (運賃込み・消費税別途)

[在庫場所：富山県]

#### ② デッキラックDR-4S



中古

ラッシングベルト取付用金具付き  
 (上部積載荷物の固定用)

外寸：W4,750×D2,250×H1,020～1,320(mm)  
 仕様：脚部折畳式、高さ調整100mmピッチ  
 数量：1台

**価格:お問い合わせ下さい**

[在庫場所：群馬県]

#### ③ フレコン



数量：5枚/1梱包 [在庫場所：千葉県]

※送料、消費税 別途  
 用途：ごみ入れ、廃棄物入れとして  
 ※中古フレコンのため取り切れない残留物が残っていることがあります。



中古

使い終わったフレコンの買取り対応も  
 させていただきます。  
 再使用可能なフレコン、特に上部全開タイプ



## 荷役作業カイゼン商品

毎月TSK NEWSをご覧いただき、誠にありがとうございます。  
 今回は、持ちづらいロール品やシート品の荷役作業に関する商品をご紹介します。  
 ワゴンでの荷役により、現場作業の負担が軽減されます。

### ロール荷役用ワゴン

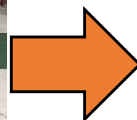

- 持ちづらい重い荷役作業解消
- オーダーメイド可能



動画はこちらをクリック



### ハンズフリーワゴン

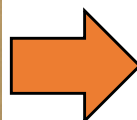

- 専用ワゴンの使用で、視界確保
- オーダーメイド可能



動画はこちらをクリック



# TSK NEWS

【NO. 0016】

富山営業所 : TEL 076-478-5550  
製袋営業課 : TEL 076-478-5553  
金沢営業所 : TEL 076-281-2309  
関東営業所 : TEL 048-782-4712  
名古屋営業所 : TEL 052-800-2411  
関西営業所 : TEL 077-599-0108



## お客様コラボレーション製品「ぐんまちゃんマスク」

お客様「専用ロゴの印刷マスク」を作製することも可能です！！

毎月TSK NEWSをご覧いただき、誠にありがとうございます。コロナの影響が続いております。今回は、コロナ対策としてお客様と連携した製品を紹介します。今回、ご紹介の商品はマスク！群馬のキャラクター「ぐんまちゃん」をワンポイント起用！**国内生産品で個包装仕様**なので非常に衛生的です。



4段オメガ構造で口もとゆったり



ぐんまちゃんマーク入



国内製造／耳が痛くなりにくい仕様！



持ち運びに便利「1枚包装」



30枚／箱

サイズ

約175mm×約95mm

価格

**800円／箱(税込880円)**

送料:別途となります

商品概要	
商品名	マスク (商品名: 耳にやさしい立体オメガ不織布マスク)
対象	かぜ・花粉・ホコリ等
素材名	本体・フィルター: ポリプロピレン不織布 ノーズフィット: ポリエチレン 耳ひも部: ポリウレタン・ポリエステル

「PE袋」「印刷入り梱包箱」などもご対応しております！

担当営業も、くけト記お電話へお気配にお声がけください



## 紙緩衝材、紙緩衝材製造機のご紹介



この度はTSK NEWSをご覧いただき、誠にありがとうございます。  
【コストダウン/作業改善】をテーマに、紙緩衝材ご紹介させていただきます

### 資材共通化によるコストダウン



紙柔軟性を活かして、形状を変更できるため、様々な製品にフィット  
資材削減によるコストダウンが期待できます・  
また資材共通化により在庫スペース削減も期待できます

### 作業環境に対応した導入形態

自走式スタンドタイプ



作業台一体タイプ

自動化 + 現場改善で作業効率UPが期待できます

TSKでは紙緩衝材の梱包サポート用の  
作業テーブル、台車をパイプを使って作成できます

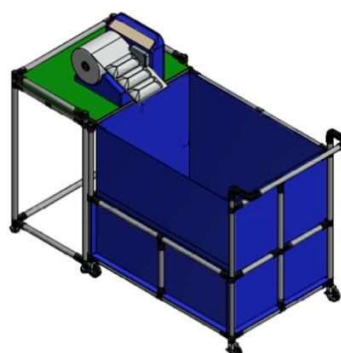

担当営業もしくは上記お電話へお気軽にお尋ねください！

### 大特価！！ユニットフレコン

この度はTSK NEWSをご覧いただき、誠にありがとうございます。  
 今回は、数量限定のユニットフレコンご紹介です。  
 在庫品の整理に伴い、特別価格での販売です。ぜひご覧ください。

### 製品仕様

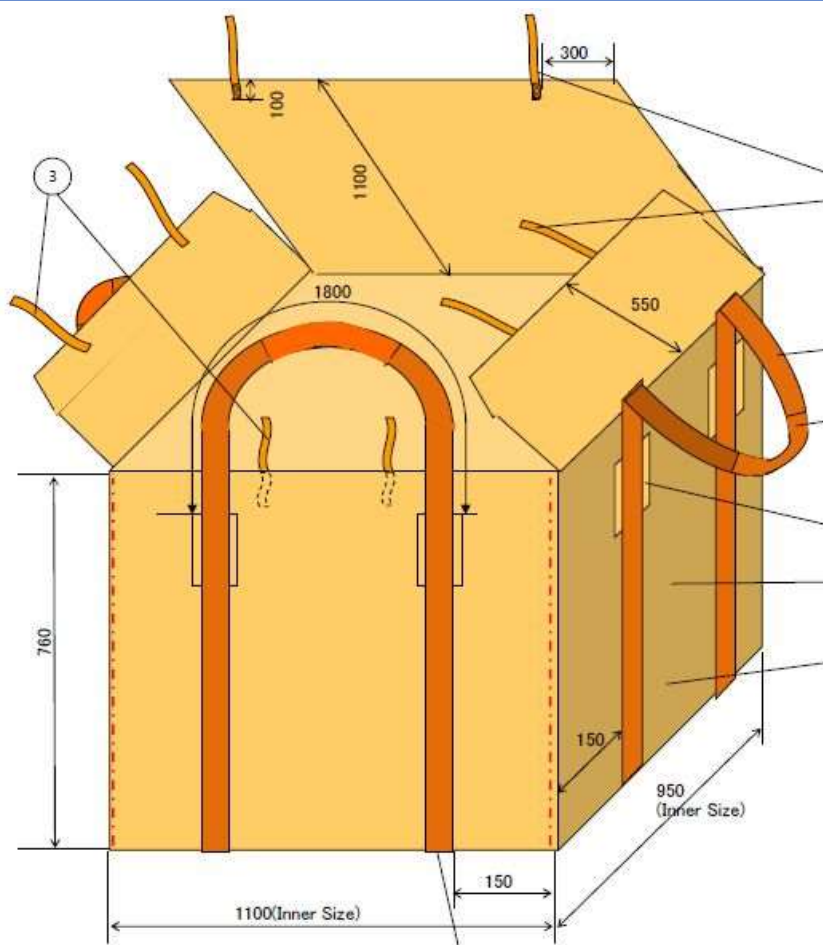

**在庫品限り大特価**

**300円/枚**

※本州運賃込み、消費税別

**在庫数残り**

**1,960枚**

※2021年9月15日現在

品名：フレコンUT-THM3
寸法：1100×950×760mm
※内寸
仕様：上部全開、フタつき
耐荷重：1,000kg
最低ロット：100枚から

### 廃品回収用として



### 紙・ポリ袋充填品をパレットレスに



**パレットに比べ  
保管スペース減！**

担当営業もしくは上記お電話へお気軽にお声がけください



## 新品軽量樹脂パレット

この度はTSK NEWSをご覧いただき、誠にありがとうございます。  
今回は、再生プラスチックパレットのご紹介です。ワンウェイ使用にお勧めです。  
ぜひご覧ください。

### 製品仕様



寸法：1100×1100×120mm  
 重量：8.3kg（±2%）  
 色：黒  
 材料：再生プラスチックPP/PE  
 用途：ワンウェイ  
 動荷重：1トン

### 安さの理由！！

【理由1】  
環境にやさしい  
再生プラスチックを使用



【理由2】  
成形バリを除去していない



【理由3】  
薄肉設計で8kgと軽量



10t車満載特価 (320枚)

# 1,370円/枚

## 運賃別

例・・・神奈川県納め（運賃込み）  
 大阪市納め（運賃込み）

1,450円/枚  
 1,520円/枚

小ロットも対応可能です！



パレットをお探しなら！専用WEBサイト「SHOP DAN」

検索

担当営業もしくは上記お電話へお気軽にお声がけください



## 農業の作業・積載効率の向上に！ 農業向け商品特集

毎月TSK NEWSをご覧いただき、誠にありがとうございます。  
 今回は、秋の収穫にあわせ、農業に関する商品をご紹介します。  
 農作業・積載効率の向上に是非お使いください。  
 在庫品の為、短納期対応させていただきます。資材の追加補充にもどうぞ！

### 米麦用フレコン

LCRシリーズ  
 (青ラベル)

LCR-8

LCR-10

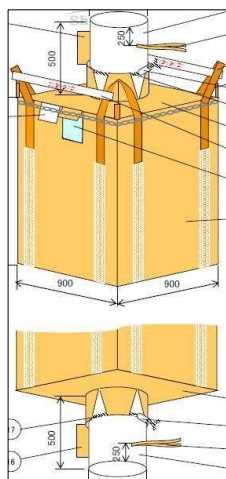
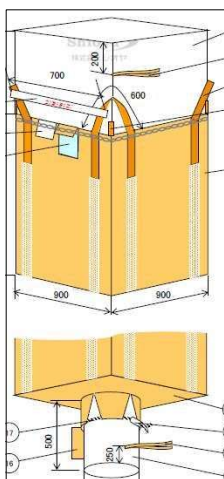

食品衛生法  
 対応品の目印  
 【青ラベル】付!



※"LCR"は、  
 (株)シオヤの  
 登録商標です。

### シートパレット



品名	寸法 巾×奥行×厚(mm)	用途
AZ-1-ML	1150(75)×1350×1.8	紙袋用
AZ-1-N	1150(75)×1150×1.5	フレコン用



- 1,080kg用フレコン
- 農水省推奨フレキシブルコンテナ
- 食品衛生法対応品(青ラベル)

### メッシュパレット



### 養生用プラダンシート

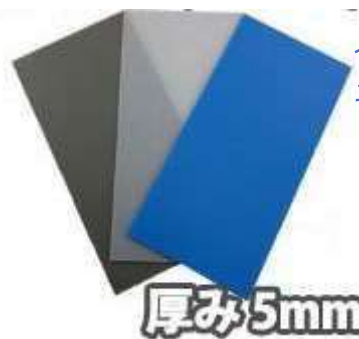

米袋・フレコンの  
 養生シートとして

**大特価**  
**980円/枚**  
 ※本州運賃込み  
 消費税別

- 寸法1220×1820×5mm厚
- 色相:ナチュラル・ブルー・グレー
- 1梱包10枚入り

品名	外寸 巾×奥行×高さ(mm)	耐荷
Y-5	1000×800×840	1,500kg
Y-7	1200×1000×890	1,500kg

担当営業もしくは上記電話番号へお気軽にお問合せください



## 二酸化炭素排出量削減と一緒に取り組みませんか

この度はTSK NEWSをご覧いただき、誠にありがとうございます。  
今回は、梱包でよく使用するPPバンドが環境に配慮した仕様で登場です。ぜひご覧ください。

### 使い捨てからリサイクルへ

環境への取り組みをしたい・・・

何から始めるのかお悩みの企業様へ

今回ご紹介するのが

ココに注目！！



プラスチック再生100%

CO2排出量70%減

エコマーク商品

～環境改善の取り組み～

使用済みプラスチック製品から生産される新しい再生バンドです

### 仕様規格



強度はバージンと同等

eSHタイプ 自動梱包起用  
1巻：幅15mm×長さ2,500m/厚さ0,57mm  
重量：8,5kg

規格	幅15mm 長さ2,500m/巻
厚み	0.57mm
重さ	8.5kg/巻
引張強度	981N以上
破断伸度	25%以下
カラー	青
原料	PPバンド再生プラスチック

厚みは0,57mmと0,59mm

注文は2巻単位

カラー：青・黒

再生品のため、製品の色に多少ばらつきがあります



担当営業もしくは上記お電話へお気軽にお声がけください



## 保管スペースKAIZEN事例

毎月TSK NEWSをご覧いただき、誠にありがとうございます。  
 今回は、TSKがおこなった保管スペースに関するKAIZEN事例をご紹介します。  
 年末に向けて在庫が増えるこの時期、保管スペースを見直しましょう。

### 専用ワゴンによる縦置き保管でスペース削減

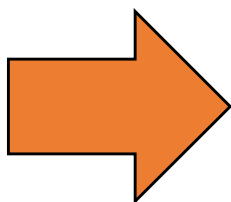

50%  
削減

段ボールシートを平置きから、  
専用ワゴンによる縦置き保管へ変更

### 中量ラックへの仕切の追加で保管量が倍増

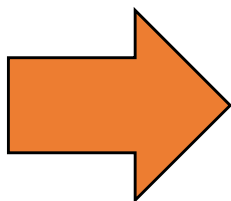

100%  
増

既存の中量ラックと保管品にあわせた  
専用仕切を作製しました

KAIZENで  
保管スペースを  
見直すお手伝い  
を致します。



カゴ台車+中間棚での  
小物保管



発泡材の2段保管用の  
専用ラック



ネスラック+中間棚で  
保管効率向上



## ピッキング業務KAIZEN事例

毎月TSK NEWSをご覧いただき、誠にありがとうございます。  
 今回は、TSKがおこなったピッキング業務に関するKAIZEN事例をご紹介します。  
 専用台車導入により、ピッキング作業の効率を上げることができます。

### 専用台車導入による作業効率KAIZEN

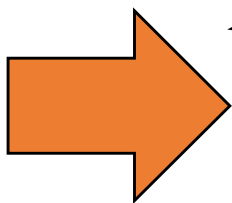

ピッキング台車を既製品から対象品にあわせた専用台車を作製しました

### 専用ピッキング台車こだわりポイント

プラコンに合わせた専用設計  
 (オーダーメイド可)



専用配膳トレイ  
 (ピッキングミス防止)



ピッキングサポートシステム  
 (作業レベル平準化)



作業者の身長に合わせた台車高さ  
 (腰痛対策)

